

## | MORS D'ETAU TYPE P

### MORS

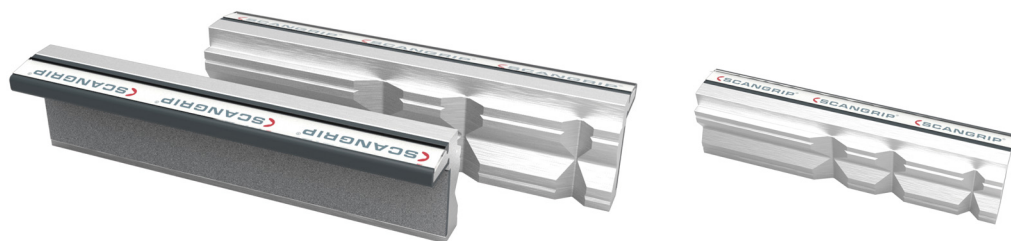

## DESCRIPTION

Nos mors de protection pour étau **se déclinent en plusieurs modèles** (F, G, N, P, PUF, PUP) et sont disponibles en **différentes longueurs**.

**Les mors de protection type P** sont des mors prismatiques en aluminium et avec une fixation magnétique.

Ils s'adaptent à tous type d'étaux.

Ils sont **vendus par paire**.

Ils garantissent un alignement facile.

## CARACTERISTIQUES

### Utilisation et montage

**Montage :** Aimanté

### Spécificités

**Vendu par paire**

**Matière :** Mors prismatique en aluminium, et avec aimant magnétique

**Différentes longueurs disponibles:** 100, 120, 125, 140, 150, 160, 180

**Garantie :** 12 mois

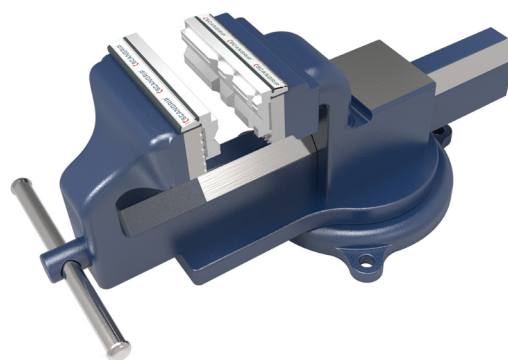

**Catégorie**  
Mors d'étau



**Poids**  
Voir tableau



**Dimensions**  
Voir tableau

## APPLICATIONS

- Industrie
- Usinage
- Bricolage

## | MORS D'ETAU TYPE P

### MORS

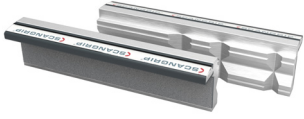

**Code article**  
**42807**

**Dimensions**  
100 x 50 x 30

**Poids (Kg)**  
0.172

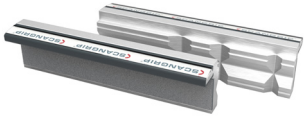

**Code article**  
**42808**

**Dimensions**  
120 x 50 x 30

**Poids (Kg)**  
0.208

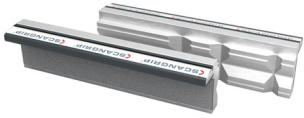

**Code article**  
**42809**

**Dimensions**  
125 x 50 x 30

**Poids (Kg)**  
0.216

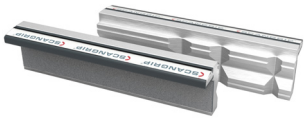

**Code article**  
**42810**

**Dimensions**  
140 x 50 x 30

**Poids (Kg)**  
0.242

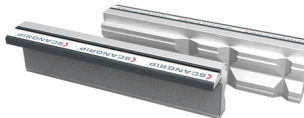

**Code article**  
**42811**

**Dimensions**  
150 x 50 x 30

**Poids (Kg)**  
0.222

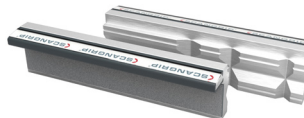

**Code article**  
**42812**

**Dimensions**  
160 x 50 x 30

**Poids (Kg)**  
0.258

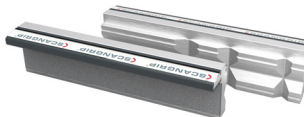

**Code article**  
**42813**

**Dimensions**  
180 x 50 x 30

**Poids (Kg)**  
0.310