

| MORS D'ETAU TYPE PUF

MORS

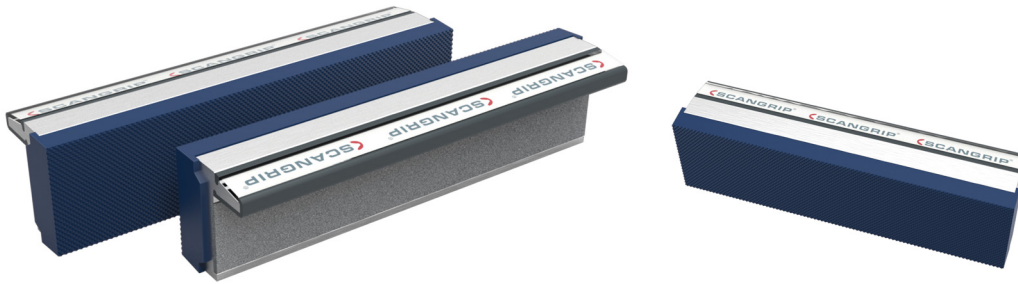

Catégorie
Mors d'étau



Poids
Voir tableau



Dimensions
Voir tableau



DESCRIPTION

Nos mors de protection pour étau **se déclinent en plusieurs modèles** (F, G, N, P, PUF, PUP) et sont disponibles en **différentes longueurs**.

Les mors de protection type PUF sont des mors magnétiques en polyuréthane avec de petites rainures pour une prise en main ferme de la pièce. Le polyuréthane offre une **dureté de 82 shores A**. Ils ont la capacité unique de «mordre dans la pièce» sans l'endommager ou la rayer.

Ils reviennent par la suite à leur forme originale grâce à leur flexibilité hors pair.

Les mors PUF sont adaptés pour le serrage de pièces plates aux détails très délicats.

Ils sont **vendus par paire**.

CARACTERISTIQUES

Utilisation et montage

Montage : Aimanté

Spécificités

Vendu par paire

Matière : Mors prismatique en polyuréthane, et avec aimant magnétique

Différentes longueurs disponibles: 100, 125, 140, 150

Garantie : 12 mois

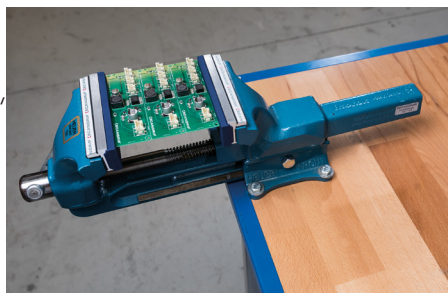

APPLICATIONS

- Industrie
- Usinage
- Bricolage

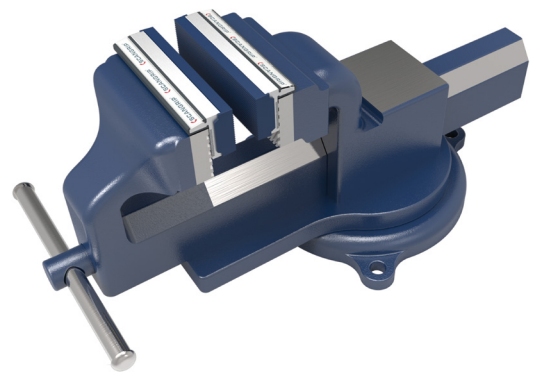

| MORS D'ETAU TYPE PUF

MORS

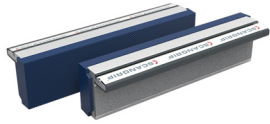

Code article
42828

Dimensions
100 x 50 x 35

Poids (Kg)
0.208

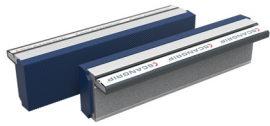

Code article
42829

Dimensions
125 x 50 x 35

Poids (Kg)
0.260

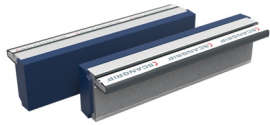

Code article
42830/1

Dimensions
140 x 50 x 35

Poids (Kg)
0.292

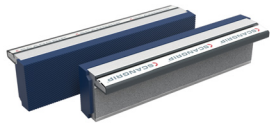

Code article
42831

Dimensions
150 x 50 x 35

Poids (Kg)
0.312